

IntesisHome® 

IS-IR-WIFI-1
MANUALE D'USO

IDEFIMA®
Climatizzatori d'aria

Questo documento è stato scritto accuratamente e un grande sforzo è stato fatto per garantire l'assenza di errori o imprecisioni presenti nel documento. Nessuna responsabilità per eventuali errori di stampa.

Le informazioni contenute in questo documento sono soggette a modifiche senza preavviso. Nessuna parte di questa pubblicazione può essere riprodotta, memorizzata in un sistema di recupero o trasmessa in qualsiasi forma o con qualsiasi mezzo elettronico o meccanico, comprese fotocopie e registrazione per qualsiasi scopo diverso dall'utilizzo personale dell'acquirente, senza un permesso scritto.

Indice dei contenuti.

Benvenuto.....	3
Documento.....	3
1 Descrizione.....	4
2 Inizio documento	5
3 Avvio rapido	6
4 Installazione dispositivo	7
4.1 Posizione a parete	7
4.2 Posizione su ripiano	8
4.3 Collegamento alimentazione	9
4.4 Selezione posizionamento	11
4.4.1 Utilizzo del telecomando	12
4.4.2 Uso modalità Parrot.....	13
4.4.3 Telecomando infrarosso IR Feedback.....	14
5 Configurazione Wi-Fi.....	15
6 Configurazione IR.....	16
6.1 Modalità di apprendimento.....	16
6.2 Modalità manuale.....	17
7 Registrazione del dispositivo	18
8 Modalità operative.....	19
8.1 Funzionamento standard: controllo del climatizzatore tramite APP e WEB.....	19
8.2 Backup del funzionamento: il controllo del climatizzatore tramite il pulsante IH.....	20
9 Configurazione del controllo	20
10 Configurazione avanzata	21
11 Calendario, Timer e Scene	21
12 Funzione anti-gelo	22
13 Riepilogo di stato a LED.....	23
13.1 Stato del LED durante la configurazione del Wi-Fi.....	24
13.2 Stato del LED durante la configurazione IR (in modalità di apprendimento)	24
13.3 Stato del LED durante la modalità di lavoro	24
14 Risoluzione dei problemi.....	25

Benvenuto.

Benvenuti al nuovo sistema rispettoso dell'ambiente che vi permetterà di controllare le vostre unità d'aria condizionata attraverso la nostra interfaccia WEB, i dispositivi Apple (iPhone, iPad e iPod) e anche dispositivi Android.

Il dispositivo Universale vi offrirà:

- Compatibilità con la maggior parte delle unità d'aria condizionata con telecomando wireless IR.
- Controllo e monitoraggio: modalità ON/OFF, impostazione della temperatura, temperatura ambiente, velocità della ventola, posizionamento alette basculanti.
- Collegamento di alimentazione con spine EU, UK, US e AU.
- Facilità d'installazione: a parete o su ripiano.
- Stato ON/OFF e indicazione della modalità tramite LED.
- Aggiornamenti automatici del firmware.
- Unità di condizionamento stato e monitoraggio¹.
- Eseguire il backup della modalità di funzionamento.

Inizio documento.

Questo documento contiene la base del dispositivo universale (IS-IR-WIFI-1): cosa avete bisogno per usarlo, come installarlo, processi utente e registrazione del dispositivo e una sintesi dell'interfaccia dell'applicazione.

Per successive informazioni (come usarlo e argomenti correlati), è possibile consultare le informazioni d'interfaccia, sul nostro sito web o sul sito del produttore.

¹ A seconda del dispositivo d'installazione, è possibile ricevere le risposte offerte dal telecomando a infrarossi IR dal condizionatore. Questo vi aiuterà a conoscere l'ultimo stato inviato dal telecomando per il condizionatore. Si prega di notare che questa funzione è soggetto a una corretta installazione del dispositivo. Vi preghiamo di controllare la sezione 4.4.3 per altre informazioni.

1 Descrizione.

Il dispositivo Universale è un modulo esterno in grado di collegare le unità di aria condizionata nella vostra rete Wi-Fi per fornire connettività globale e applicazioni di controllo remoto attraverso un'interfaccia di facile utilizzo.

La confezione include i seguenti componenti:



Figura 1-1 Contenuto imballo

Per quanto riguarda il dispositivo stesso, è composto da un'interfaccia IR, un LED di segnalazione, un pulsante di IH e un connettore di alimentazione.

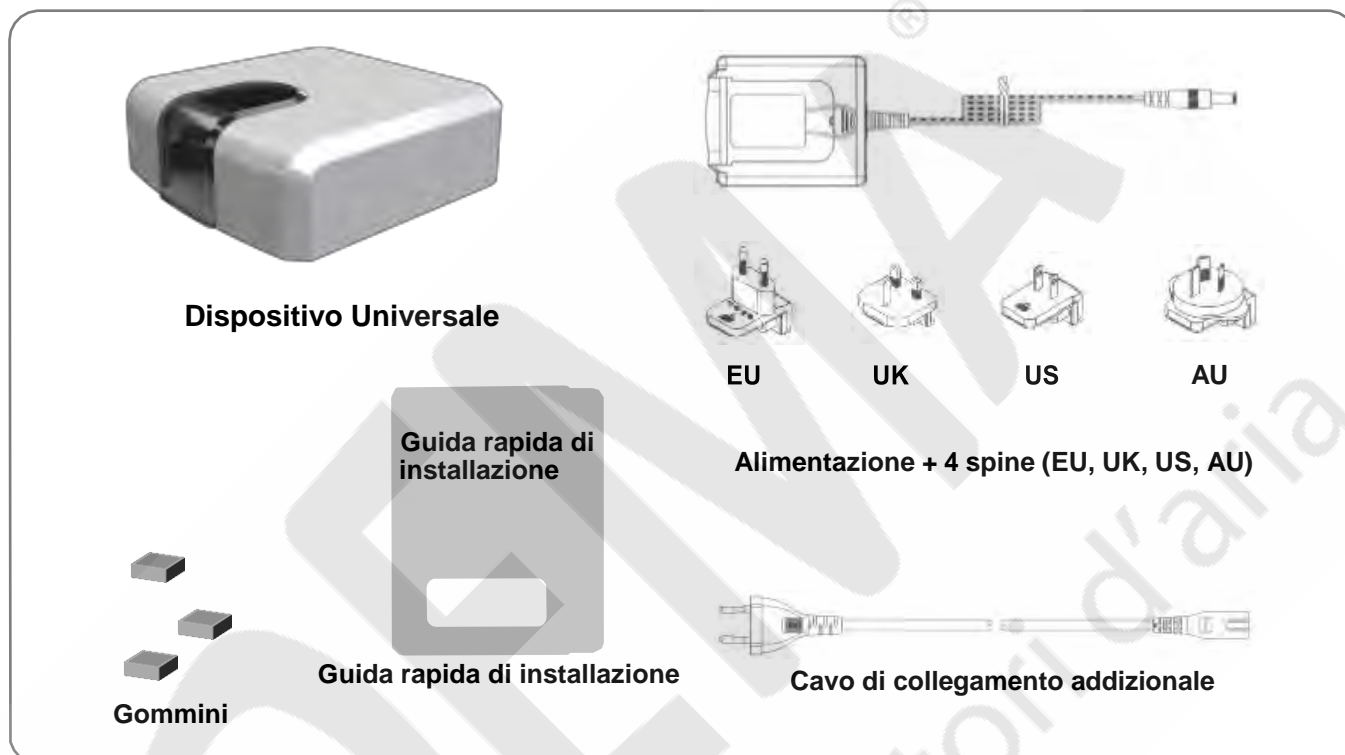
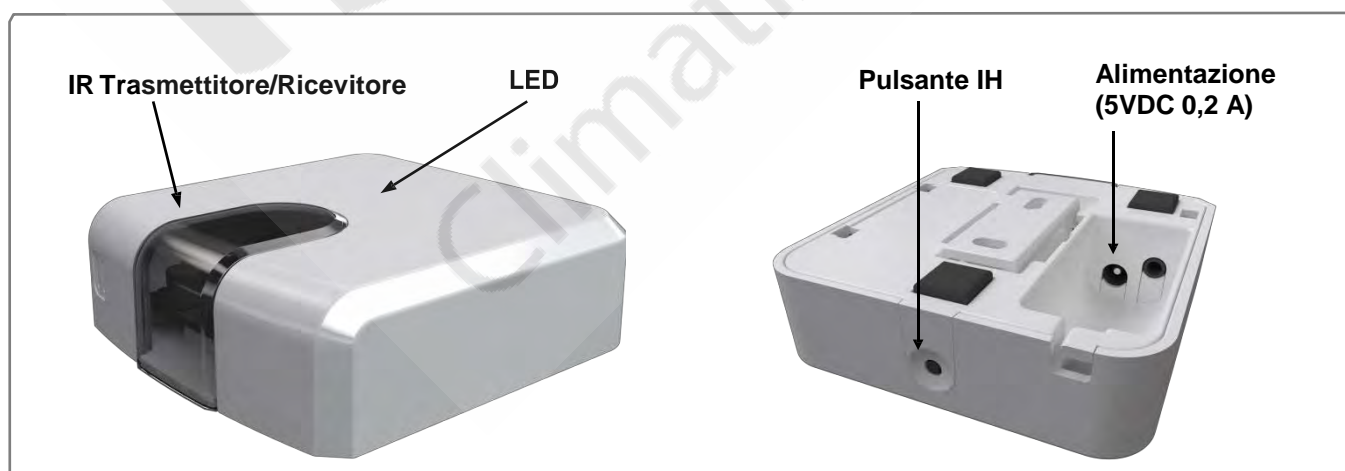

Figure 1-2 Descrizione Dispositivo

2 Inizio documento.

Prima di avviare il processo d'installazione e di configurazione per favore, assicurarsi di avere:

- **Dispositivo Universale.**

Prima di cominciare ad usare l'apparecchio è necessario averlo a portata di mano (se non l'avete ancora fatto) e avere installato il dispositivo².



NOTE: Assicurarsi di avere a portata di mano il dispositivo giusto. Ricordati che abbiamo specificato il modello Universale.

- **Accesso Internet.**





Il dispositivo richiede la connettività Internet durante il processo di registrazione e anche durante il normale funzionamento.

La connettività Internet è necessaria per l'utilizzo dell'interfaccia APP o WEB nella posizione del dispositivo.

- **Dispositivo con accesso a Internet e connessione.**

E' necessario un dispositivo con accesso a Internet³ e connessione Wi-Fi (Computer desktop o portatile, smartphone o tablet).

Assicurarsi che il dispositivo supporti almeno uno dei seguenti browser e che soddisfi i requisiti minimi:

Browser	Requisiti minimi	Consigliato
 Internet Explorer	9.0	9.0 o superiore
 Mozilla Firefox	10.0	10.0 o superiore
 Google Chrome	V8	V8 o superiore
 Safari	4.0	4.0 o superiore



NOTE: Gli utenti con versioni di browser meno recenti possono avere qualche malfunzionamento o disallineamento delle immagini, icone e pulsanti dell'interfaccia di controllo. Si prega di aggiornare il browser per soddisfare i nostri requisiti minimi.

² I dispositivi possono essere acquistati presso il proprio abituale rivenditore di condizionatori o pompe di calore.

³ I costi relativi con l'accesso a Internet non sono inclusi nel prezzo della fornitura. Chiedete al vostro fornitore di servizi Internet sui costi associati della vostra connessione a Internet.

3 Avvio rapido.

Per iniziare ad utilizzare il nostro sistema è necessario installare il dispositivo, registrarlo e possedere un account utente.

Più avanti c'è una guida passo per passo per aiutarti attraverso tutto questo processo.

- **Installazione del dispositivo**

Posizionare il dispositivo Universale nella posizione ideale e collegare l'alimentazione al dispositivo.

Maggiori informazioni sul processo di installazione può essere trovato nella sezione 4.

- **Configurazione Wi-Fi**

Una volta che il dispositivo è stato installato e alimentato, procedere con la configurazione Wi-Fi.

Potete trovare ulteriori informazioni sul manuale di configurazione Wi-Fi.

- **Configurazione IR**

Per configurare la parte IR, procedere come segue:

1. Premere il pulsante IH per 4 secondi. Il LED diventerà bianco costante.
2. Prendete il telecomando IR del condizionatore d'aria e premere il tasto ON/OFF puntandolo verso il dispositivo universale.

Maggiori informazioni sul loro processo di configurazione possono essere trovate nella sezione 6.

- **Registrazione dispositivo**

Seguire le istruzioni qui di seguito per registrare il dispositivo:

3. Visitare **user.intesishome.com**.
4. Creare un account (nel caso in cui non ce l'hai ancora).
5. Visita **impostazioni / dispositivo / sezione** e cliccare su dispositivo.
6. Inserite il **codice di registrazione** (l'adesivo sul manuale con un codice di 25 cifre).
7. Selezionare le funzioni che si desiderano utilizzare con il dispositivo.

Maggiori informazioni sul processo di registrazione del dispositivo possono essere trovate nella sezione 7.

4 Installazione dispositivo.



ATTENZIONE: Per garantire la conformità alle normative, utilizzare solo l'alimentatore fornito.



IMPORTANTE: Tenere presente che alcuni mobili e materiali (tappeti, tende, vetro, metallo ...) possono influire sulla loro comunicazione.



NOTA: Il dispositivo ha 2 emettitori IR che puntano a 2 posizioni differenti. Considerando questa rifrazione delle onde IR, le posizioni valide per il dispositivo possono essere molte e molto diverse secondo gli impianti. Controllare la sezione 4.4 per altre informazioni.

Per la natura del sistema di comunicazione IR e per la sua progettazione, il dispositivo può essere installato su una parete (Figura 4-1) o su di un ripiano (Figura 4-2).

4.1 Posizione a parete.

Se si desidera attaccare il dispositivo al muro, considerate una delle tre seguenti possibilità (A, B o C).

In tutti i casi, grazie alla tecnologia a infrarossi, è possibile usufruire dei rimbalzi del segnale IR e collocare il dispositivo nella posizione migliore che si possa immaginare.



Figura 4-1 Scelta di disposizione a parete.

Caso A: Installato sulla stessa parete del condizionatore d'aria. In tal caso, il segnale dal dispositivo all'unità di condizionamento sfrutta i rimbalzi sul pavimento o altri mobili presenti nella stanza.

Caso B: Installato davanti al condizionatore d'aria. In tal caso, il segnale del dispositivo è diretto verso l'unità di condizionamento.

Caso C: Installato sotto il condizionatore d'aria. In tal caso, il segnale del dispositivo va verso l'unità di condizionamento sfruttando i rimbalzi sulla parete di fronte ad esso o altri mobili presenti nella stanza.

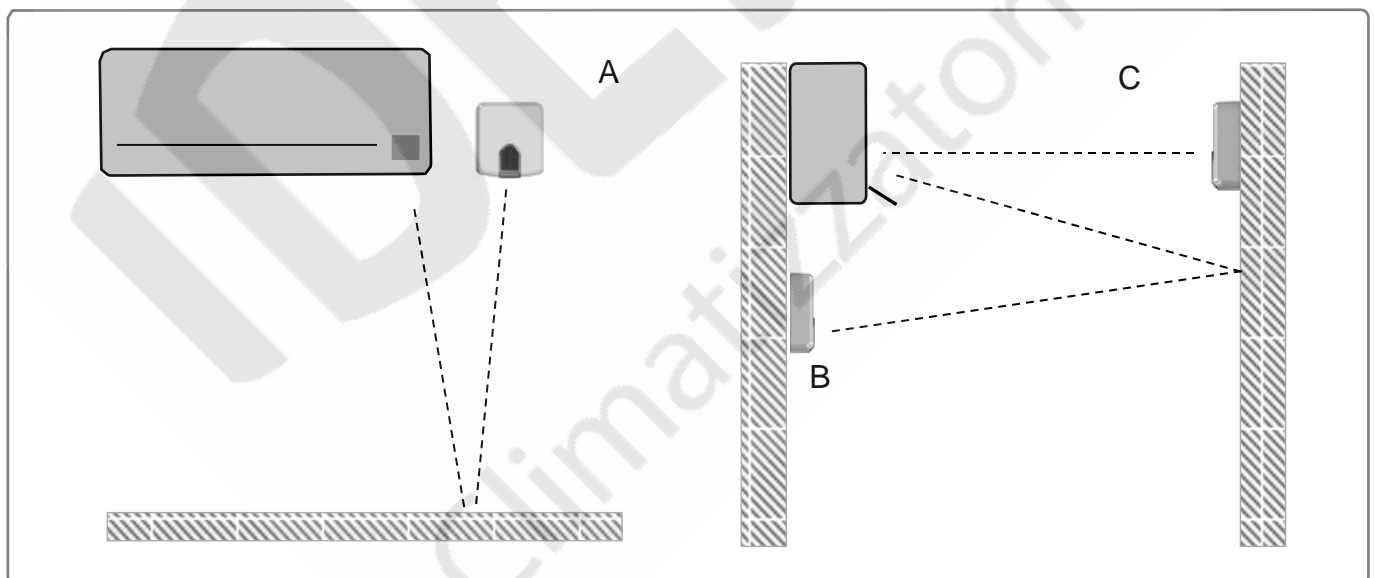
4.2 Posizione su di un ripiano.

Se si desidera mettere il dispositivo su di un ripiano o su qualsiasi altra superficie orizzontale, consideriamo il disegno sottostante. In questo caso, il segnale viaggerà direttamente dal dispositivo al condizionatore d'aria.

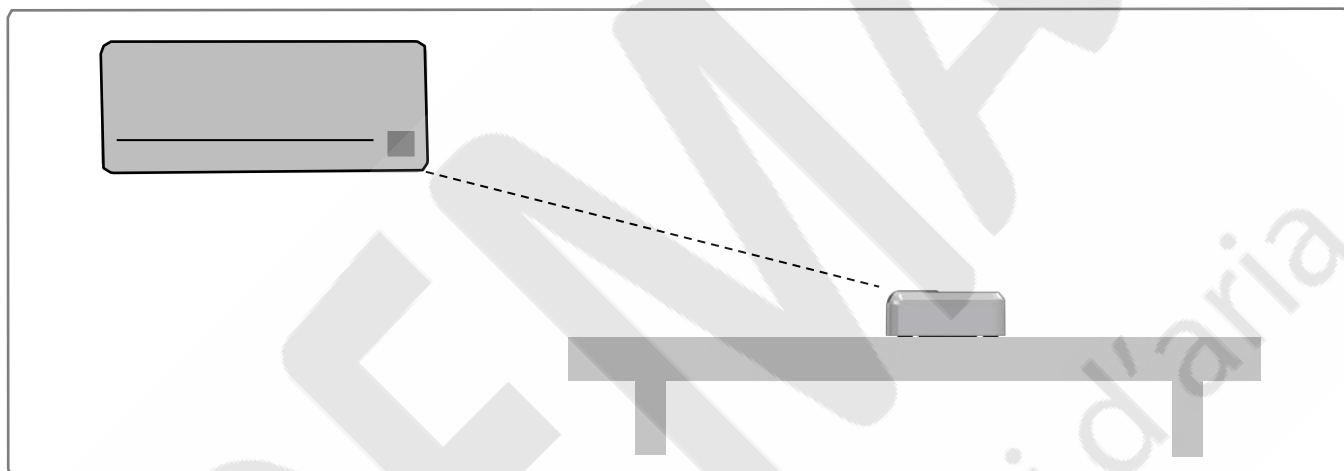

Figure 4-2 Posizione su ripiano

Al fine di non produrre segni o graffi sulla superficie e anche per migliorare la stabilità del dispositivo, è possibile utilizzare i feltrini di gomma inclusi nella confezione.

Vedere modo d'installazione Figura 4-3.



Figura 4-3 Posizionamento feltrini di gomma

4.3 Collegamento alimentazione.

Il dispositivo è dotato di un alimentatore da 5V DC 0,2 A.

Noi forniamo anche 4 diversi tipi di spine per soddisfare le diverse esigenze di localizzazione attuali: Unione Europea (UE), Regno Unito (UK), Stati Uniti (US) e in Australia (AU).

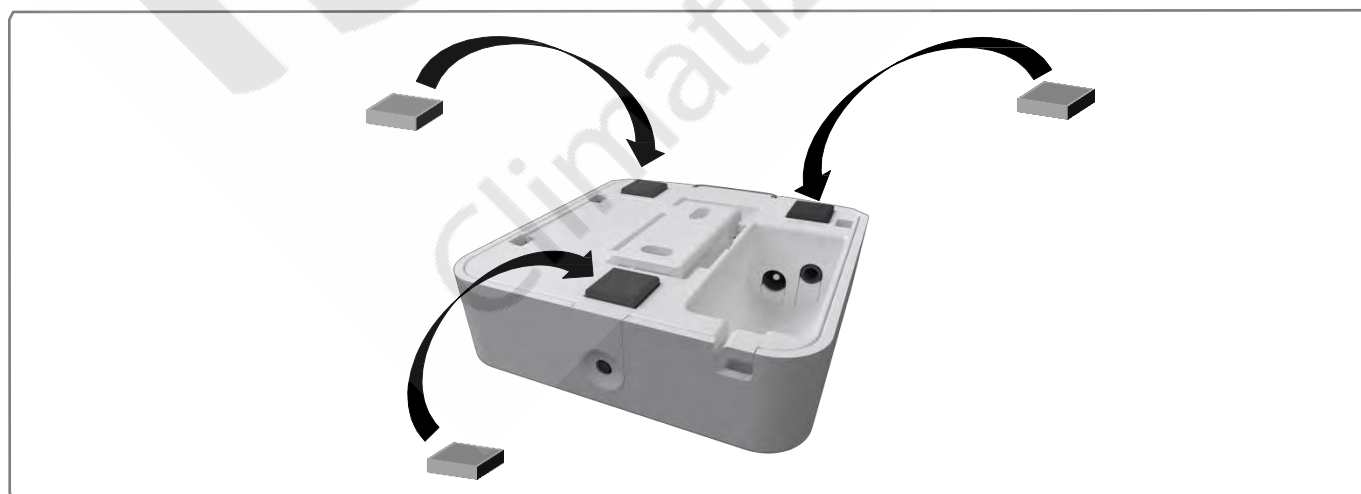
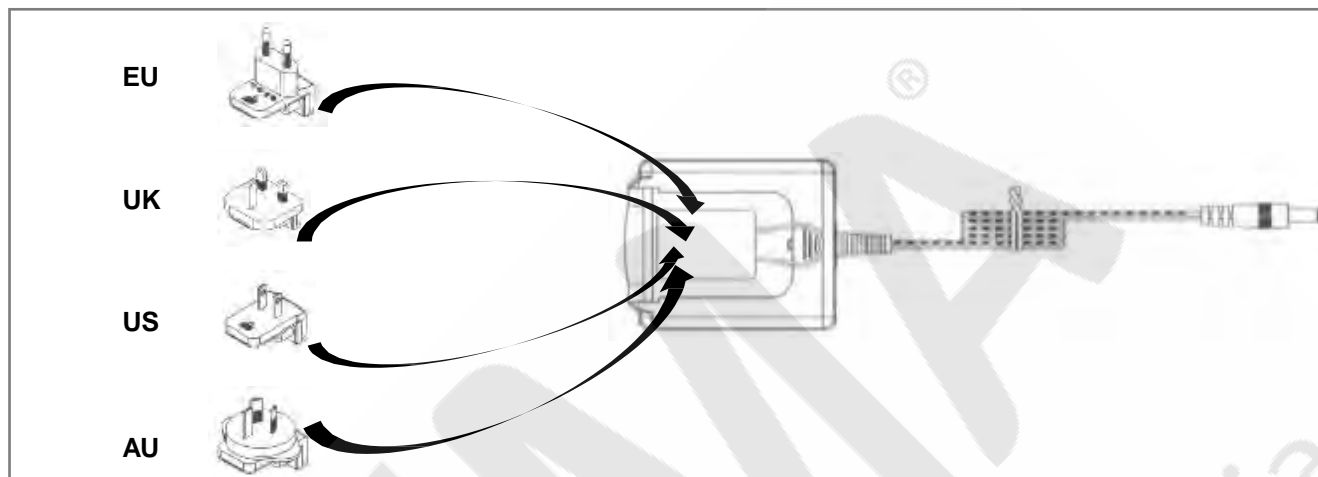

Figure 4-4 Collegamento cavo di alimentazione



Figure 4-5 Avvertimento

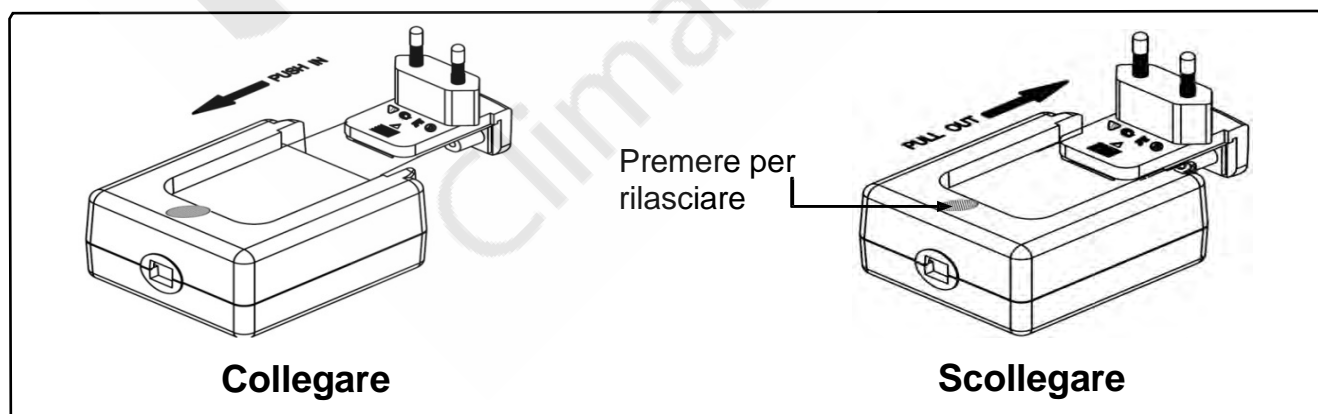

Figure 4-6 Istruzioni di collegamento e scollegamento

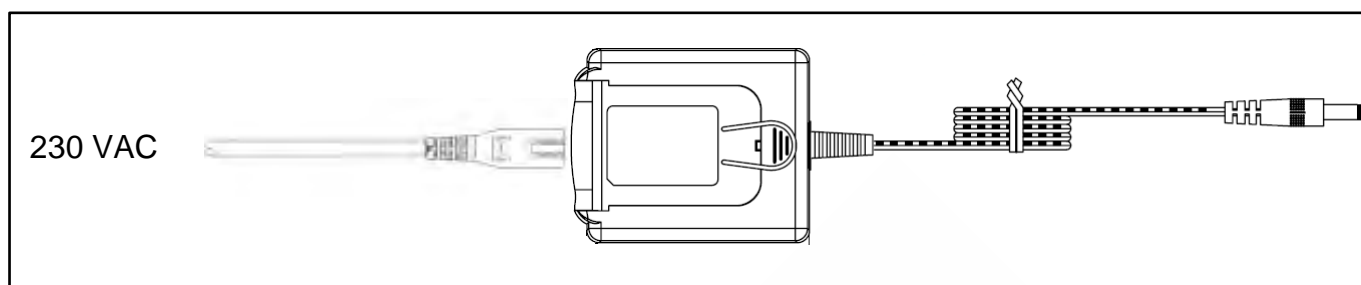

Figure 4-7 Cavo aggiuntivo[®]

Insieme al dispositivo, è disponibile anche un cavo aggiuntivo.

Un'estremità può essere collegata alla rete elettrica.

In primo luogo, rimuovere l'adattatore, vedrete che l'alimentatore ha un connettore standard IEC 60320 C8 e il cavo utilizza un connettore C7 IEC 60320.

Collegare l'altra estremità del cavo a una fonte di alimentazione 230VAC.

4.4 Selezione del posizionamento.

Determinare in che modo il dispositivo lavorerà, come previsto nel percorso d'installazione, è una fase importante.

Al fine di determinare la posizione migliore per il tuo dispositivo, vi offriamo due possibilità: utilizzare il telecomando (tramite l'unità di condizionamento) o utilizzare la modalità speciale di Parrot.

Nella scelta del luogo d'installazione, si prega di tenere presente che il dispositivo ha 2 emettitori IR e 1 ricevitore IR.

I 2 emettitori aumentano le possibilità di installazione in quanto consentono di adattare il dispositivo a molteplici posizionamenti.

D'altra parte, il ricevitore offre la possibilità di ottenere un feedback dal telecomando wireless IR così che il dispositivo potrà restare aggiornato tramite tale feedback.

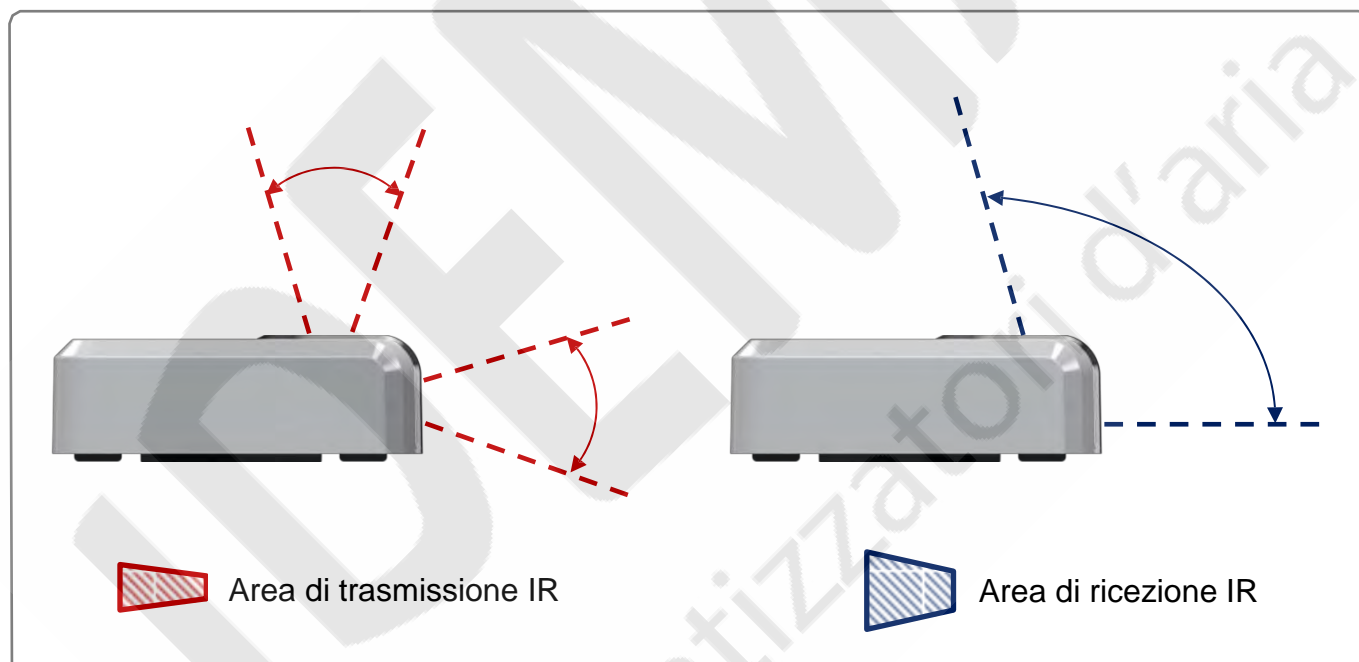

Figure 4-8 Posizione del ricevitore e del trasmettitore IR

4.4.1 Utilizzo del Controllo Wireless.

Al fine di determinare se la posizione desiderata è adatta, si prega di seguire le prossime istruzioni:

1. Prendi il tuo telecomando (quello dell'unità di condizionamento).
2. Individuare col telecomando la posizione che si desidera installare il dispositivo.
3. Premere il pulsante ON/OFF del telecomando.
4. Verificare se è possibile controllare l'accensione dell'unità di condizionamento da quella posizione.
 - a. Se sì, saremo in grado di controllare il condizionatore d'aria con il dispositivo da quella posizione.
 - b. Se no, trovate un'altra posizione e ripartite dal punto 3.

Ricordate che il dispositivo ha 2 trasmettitori IR. Pertanto, quando si utilizza il telecomando infrarosso IR, provate entrambe le posizioni (orizzontale e verticale).

Controllare la figura qui sotto per altre informazioni.

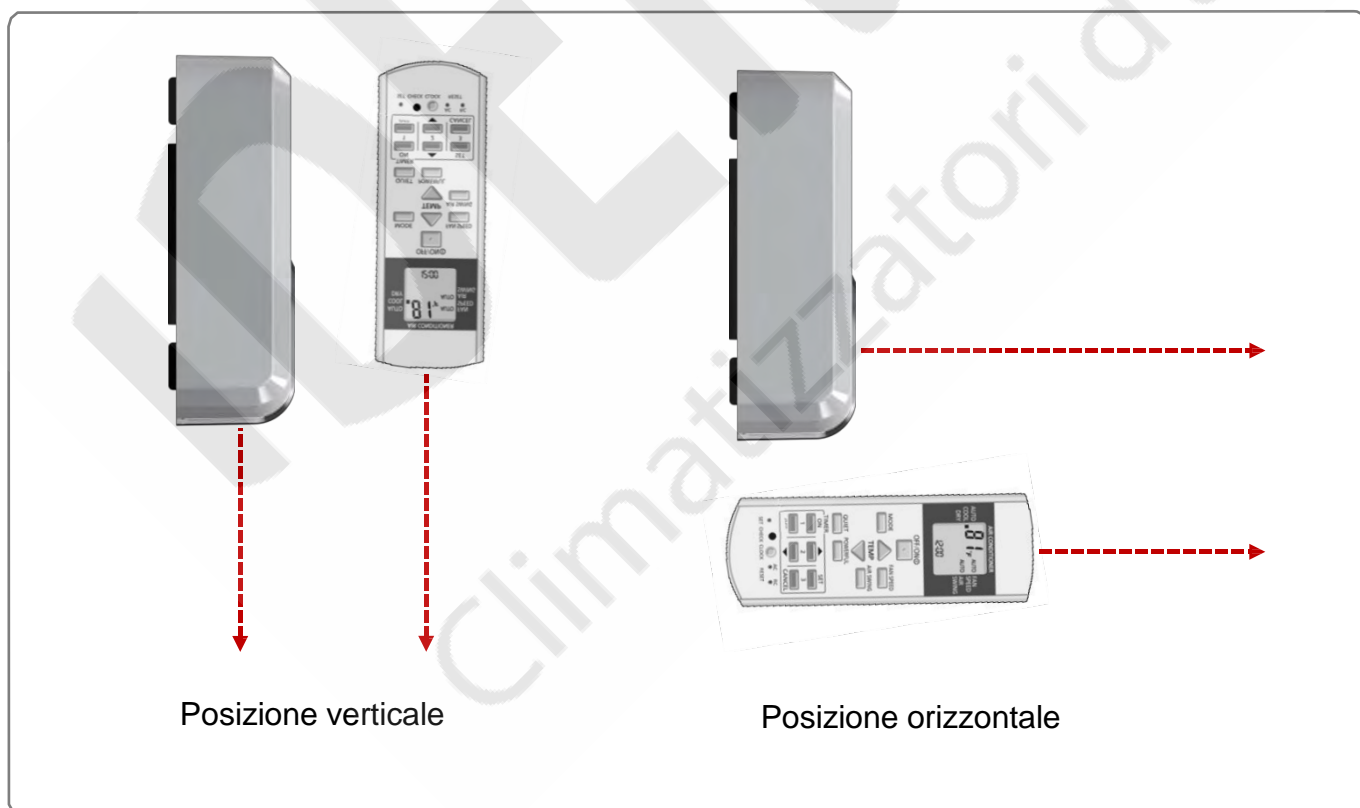

Figure 4-9 Posizioni telecomando per emulare la trasmissione del dispositivo IR

4.4.2 Uso modalità Parrot.

Il dispositivo include una modalità speciale (modalità Parrot) che vi aiuterà a determinare se la posizione desiderata è una buona opzione oppure no.

Mentre questa modalità è attiva, il dispositivo invierà costantemente un comando in modo da poter verificare se nella posizione desiderata il sistema dell'unità di condizionamento riceve tale segnale e quindi è un buon posto per installare il dispositivo.

Per attivare la modalità Parrot, si prega di procedere come segue:

1. Accendere il dispositivo e attendere che il LED sia verde fisso.
2. Fare clic velocemente per 3 volte consecutive sul tasto IH.
3. Attendere che il LED inizi a lampeggiare in bianco.
4. Prendete il telecomando del sistema di condizionamento e premere qualsiasi funzione (di base il tasto ON/OFF) puntandolo verso il dispositivo.
5. Installare il dispositivo nella posizione desiderata e verificare che il condizionatore riceva il comando.
6. Fare clic velocemente per 3 volte consecutive sul tasto IH per disattivare la modalità Parrot.



IMPORTANTE: La modalità Parrot è disponibile solo se il dispositivo non è ancora stato configurato in Wi-Fi.

Se il dispositivo è già stato configurato in Wi-Fi e si desidera utilizzare la modalità Parrot, resettare il dispositivo (premendo il pulsante IH per 10 secondi). Ricorda che in seguito, sarà necessario configurare nuovamente i parametri di connessione Wi-Fi del dispositivo.

4.4.3 Telecomando infrarosso IR Feedback.

Il dispositivo include una caratteristica importante: il telecomando infrarosso IR Feedback.

Utilizzando questa funzione, saremo in grado di aggiornare la APP secondo lo stato e gli ultimi comandi inviati dal telecomando al condizionatore d'aria.

Questa funzione è abilitata di default e avete solo bisogno di prendere in considerazione il luogo dove è collocato il dispositivo.

Per avere questa caratteristica, il dispositivo deve ricevere lo stesso segnale IR che il condizionatore d'aria riceve dal telecomando.

Vedere l'esempio in Figura 4-10.



Figure 4-10 Esempio telecomando infrarosso IR Feedback



NOTE: Come per la tecnologia IR (i raggi infrarossi di base si rifrangono), non è necessario puntare direttamente al dispositivo avere questo Feedback.

5 Configurazione Wi-Fi.

Il dispositivo supporta diverse modalità di configurazione Wi-Fi:

- Auto (SSID delle reti visibili).
- Manuale (per le reti visibili non SSID).
- Avanzate (per la configurazione IP statico).
- WPS

Per collegare il dispositivo al punto di accesso o router, procedere con la configurazione Wi-Fi come segue:

1. Utilizzare un dispositivo Wi-Fi (Smartphone, Tablet, Laptop o PC) per connettersi al nostro dispositivo.
2. Aprire un browser Web e accedere al sito **ihconfig.com**.
3. Seguire la procedura guidata d'installazione.

Potete trovare successive informazioni sul processo di configurazione Wi-Fi su:

www.intesishome.com/docs/IntesisHome_DeviceConfig.pdf

6 Configurazione IR.



IMPORTANTE: Prima di avviare il processo di configurazione IR, si prega di consultare l'elenco di compatibilità a www.intesishome.com/downloads/universal e assicurarsi di avere il controller Universale già connesso a Internet.

Una volta che il dispositivo è installato e configurato in Wi-Fi, si è pronti per avviare il processo di configurazione IR.

Per configurare l'interfaccia dal lato IR, si prega di utilizzare la modalità di apprendimento (direttamente con il telecomando del climatizzatore) o la modalità manuale (utilizzando l'interfaccia web utente).

6.1 Modalità di apprendimento.

Per favore, verificare che il LED del dispositivo sia spento e che il dispositivo sia alimentato prima di iniziare questo processo.

Per configurare il dispositivo e farlo così iniziare a lavorare con il condizionatore d'aria utilizzando l'IR, si prega di procedere come segue:

1. Premere il pulsante IH per 4 secondi, il LED diventerà bianco costante.
2. Prendete il telecomando del condizionatore e premere il tasto ON/OFF puntandolo verso il dispositivo Universale.



NOTA: Assicurarsi che il condizionatore e il telecomando siano allo stato OFF (spento) prima di premere il pulsante ON/OFF. Al fine di garantire il processo di apprendimento, assicuratevi di inviare il comando ON dal telecomando.

- Se il LED del dispositivo inizia a lampeggiare in verde, il processo di apprendimento IR ha avuto successo.
- Se il LED del dispositivo lampeggia in rosso, ripetere la procedura dal punto 1 e controllare la nostra lista di compatibilità. Se il problema persiste, si prega di visitare la nostra sezione di supporto su www.intesishome.com/support.
- Se il LED del dispositivo si spegne (OFF), ripetere la procedura dal punto 1 e controllare che il telecomando abbia le batterie cariche e che sia puntato direttamente al ricevitore Universale IR.

6.2 Modalità Manuale.

Se invece di usare il telecomando del condizionatore d'aria, si desidera utilizzare la nostra interfaccia web, si prega di visitare il sito user.intesishome.com e seguire le seguenti istruzioni:

1. Assicurarsi di avere il dispositivo Wi-Fi configurato.
2. Assicurarsi di avere il dispositivo registrato (vedi sezione 7).
3. Andare alla sezione impostazioni del dispositivo.
4. Premere "modalità manuale" (vedere Figura 6-1).

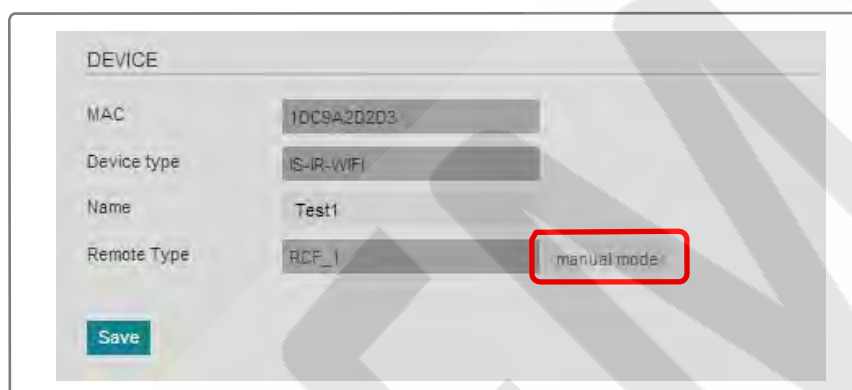

The screenshot shows a web interface for configuring a device. The title is 'DEVICE'. There are four input fields: 'MAC' with the value '1DC9A2D2D3', 'Device type' with 'IS-IR-WIFI', 'Name' with 'Test1', and 'Remote Type' with 'RCF_1'. A red box highlights a 'manual mode' button next to the 'Remote Type' field. A 'Save' button is located at the bottom left of the form.

Figure 6-1 Modalità manuale attivata

5. Selezionare la marca e il modello dell'unità di climatizzazione (vedere Figura 6-2).

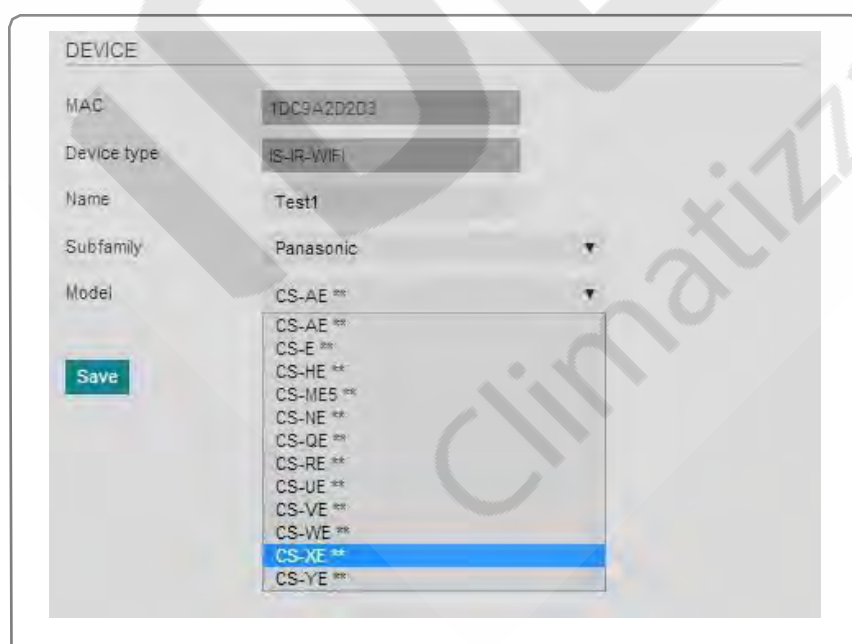

The screenshot shows the same web interface as Figure 6-1, but with the 'Subfamily' and 'Model' fields expanded. 'Subfamily' is set to 'Panasonic' and 'Model' is set to 'CS-AE **'. A dropdown menu is open for the 'Model' field, showing a list of models: CS-AE **, CS-E **, CS-HE **, CS-ME5 **, CS-NE **, CS-QE **, CS-RE **, CS-UE **, CS-VE **, CS-WE **, CS-XE **, and CS-YE **. The 'CS-XE **' model is highlighted in blue. A 'Save' button is visible at the bottom left.

Figure 6-2 Selezione marca e modello

7 Registrazione del dispositivo.

Dopo aver configurato la connessione Wi-Fi e la loro comunicazione, c'è solo un ultimo passo da fare, quello di “registrare il dispositivo”.

Si prega di seguire le istruzioni qui di seguito per registrare il dispositivo:

1. Visita il sito user.intesishome.com.
2. Creare un account (nel caso in cui non ce l'hai ancora).
3. Visitare la sezione delle impostazioni del dispositivo e cliccare sul dispositivo.
4. Introdurre il codice di registrazione (adesivo di 25 cifre posto sul manuale).
5. Selezionare le funzioni che si desiderano utilizzare con il dispositivo.

È possibile trovare informazioni dettagliate sul processo di registrazione nella sezione 5 del seguente.

www.intesishome.com/docs/User-Manual-IntesisHome.pdf

8 Modalità operative.

Il dispositivo può essere utilizzato in due modi diversi: funzionamento standard (da APP o interfaccia WEB) o funzionamento di backup (tramite il pulsante IH).

8.1 Funzionamento standard: controllo del climatizzatore tramite APP e WEB.

Questo è la modalità standard per controllare il condizionatore d'aria.

Utilizzando la nostra APP o l'interfaccia WEB di controllo, saremo in grado di controllare il condizionatore d'aria nello stesso modo se si utilizzasse il telecomando.

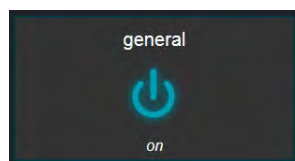

Accendere l'unità
ON/OFF

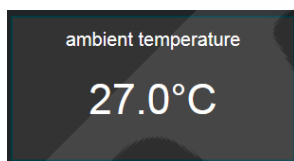

Indica la temperature
ambiente

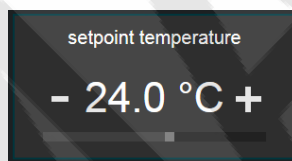

Imposta la temperature
desiderata

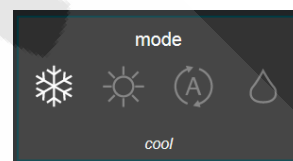

Imposta la modalità di
funzionamento

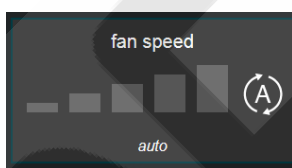

Impostare la velocità
del ventilatore

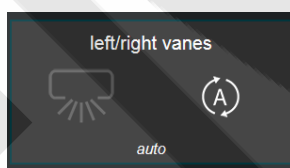

Imposta l'oscillazione
delle alette verticali

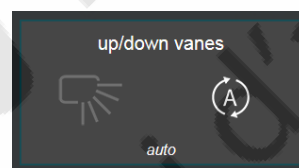

Imposta l'oscillazione
delle alette orizzontali



IMPORTANTE: La temperatura ambiente è fornita da un sensore situato all'interno del dispositivo. I valori forniti dal sensore del dispositivo possono essere usati solo come una stima della temperatura ambiente reale non come una misura reale della temperatura ambiente.



NOTA: Alcuni dei componenti grafici potrebbero non essere presenti a seconda delle funzioni del condizionatore. Si prega di controllare il manuale del condizionatore per avere maggiori informazioni sulle funzioni disponibili (velocità delle ventole, oscillazione delle alette verticalmente o orizzontalmente, modalità di funzionamento e variazioni della temperatura).

8.2 Backup del funzionamento: controllo del climatizzatore tramite il pulsante IH.

Il dispositivo offre, inoltre, un'altra importante funzione.

Nel caso in cui la connessione a Internet non funzioni e/o il telecomando sia rotto, è possibile impostare alcuni comandi per il condizionatore d'aria premendo il tasto IH.

Secondo lo stato attuale del condizionatore, è possibile:

- **Spegnere l'unità di climatizzazione.**
 - Se si fa clic una volta sul tasto IH, il condizionatore si attiva in modalità di raffreddamento e la temperatura impostata è di 25°C.
 - Se si clicca due volte sul tasto IH, il condizionatore si attiva in modalità riscaldamento e la temperatura impostata è di 21° C.
- **Se il climatizzatore è acceso (in qualsiasi modalità).**
 - Se si fa clic una o due volte il tasto IH, il condizionatore si spegne.

9 Configurazione del controllo.

Nella sezione del dispositivo sulle impostazioni nell'interfaccia WEB (user.intesishome.com), gli utenti hanno la possibilità di scegliere quali icone verranno mostrate e, di conseguenza, che funzioni si vuole controllare da APP (iOS e Android) o da WEB (sezione di controllo).

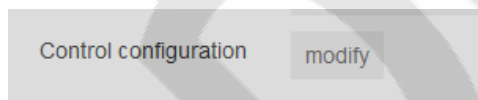

Facendo clic sul pulsante modifica, apparirà una finestra pop-up che permetterà di decidere quale modalità sarà configurabile, la velocità della ventola, l'utilizzo per le alette verticali e orizzontali...

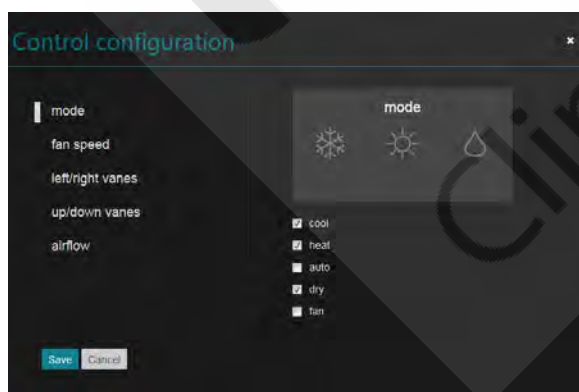

Dopo aver impostato tutte le opzioni desiderate, è importante tenere a mente che deve essere premuto il pulsante di salvataggio per memorizzare le nostre preferenze

E' anche importante ricordare che alcune funzioni (modalità, velocità della ventola...) sono direttamente connesse con le caratteristiche specifiche di ogni unità di climatizzazione.

Pertanto, è importante tenere presente di selezionare le funzioni più simili alla realtà in relazione alla vostra esperienza.

10 Configurazione avanzata

Nella sezione impostazioni del dispositivo dell'interfaccia WEB (user.intesishome.com), può essere effettuata una configurazione avanza.

I parametri avanzati che possono essere configurati sono i seguenti:

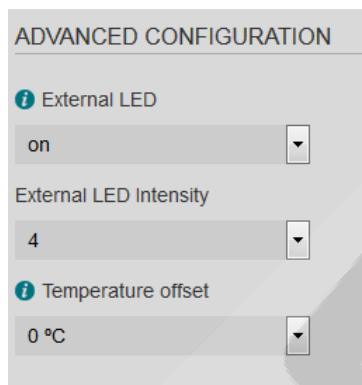

- **LED esterno:** Determina se il LED del dispositivo sarà:
 - ON (acceso):** acceso durante la configurazione Wi-Fi, la configurazione IR e la modalità di lavoro (sempre ON).
 - OFF (spento):** spento durante la configurazione Wi-Fi, la configurazione IR e la modalità di lavoro (sempre OFF).
 - Lampeggiante solo durante i cambiamenti:** lampeggiante quando i comandi vengono inviati all'unità di climatizzazione durante il funzionamento.
- **Intensità LED esterno:** determina l'intensità del LED. I valori variano da 0 a 5.
- **Compensazione di temperatura:** determina la compensazione da applicare alla temperatura ambiente rilevata dalla sonda di temperatura interna. I valori variano da -3°C a + 3°C.

11 Calendario, Timer e Scene.

Il dispositivo vi offre la possibilità di pianificare alcune azioni da applicare al condizionatore.

Questo può essere fatto praticamente con 3 diverse modalità: Calendario, Timer e Scene.

Vi preghiamo di controllare il manuale utente per ulteriori informazioni su Calendario e Scene www.intesishome.com/docs/User-Manual-IntesisHome.pdf

12 Funzione antigelo.

Per evitare che la temperatura interna raggiunga dei valori di congelamento, il dispositivo offre la possibilità di impostare la temperatura di antigelo.

Può essere attivata/disattivata sia da APP (iOS e Android) sia dall'interfaccia WEB.

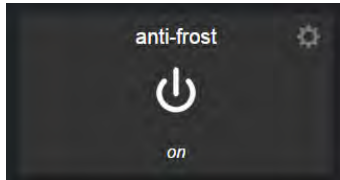

Attiva la funzione antigelo ON/OFF.

Questa funzione può essere configurata solo dall'interfaccia WEB, cliccando sull'icona che la rappresenta:



- **Temperatura di protezione:**

Al di sotto della temperatura minima desiderata, il sistema si accenderà alla temperatura definita.

Il valore della temperatura può variare da 16°C a 10°C (16°C di default).

- **Temperatura di isteresi:**

Quando la temperatura ambiente è superiore alla temperatura di protezione + temperatura di isteresi, il sistema spegnerà il condizionatore.

I valori di isteresi possono variare da 1°C a 5°C.

- **Impostazione della temperatura:**

Impostare la temperatura sul climatizzatore d'aria quando la temperatura ambiente è inferiore alla temperatura di protezione e il condizionatore è acceso.

I valori della temperatura che si possono impostare variano da 18°C a 30°C.

- **Stato:**

Indica la funzione antigelo del climatizzatore d'aria e ON/OFF.



NOTA: La ventilazione passa ad alta velocità automaticamente quando la funzione antigelo accende il condizionatore.

Controllare la figura successiva per vedere come funziona la modalità antigelo:

Temperatura ambiente

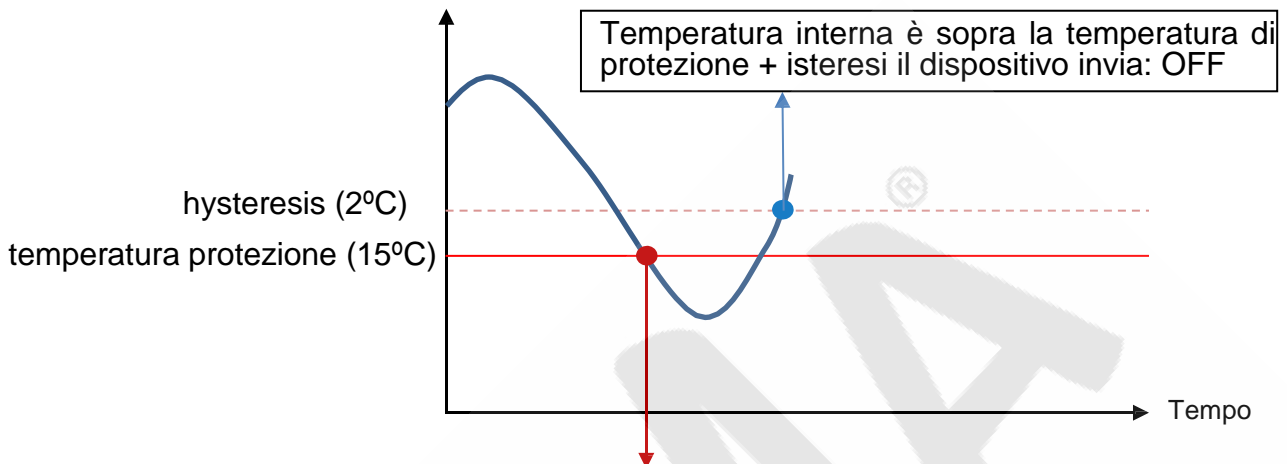

L'unità interna è spenta e la protezione antigelo è abilitata.
Il dispositivo invia: ON – Riscaldamento - valore di temperatura e velocità ventilatore ALTA.

La funzione antigelo comprende anche alcune protezioni quali:

- Disattivazione automatica se il condizionatore è acceso manualmente.
- Continua a lavorare anche se la connessione Wi-Fi è perduta.
- Durante il funzionamento, si invia il comando da applicare ogni 10 minuti.

Quando le funzioni antigelo accenderà il condizionatore d'aria, succederà che:

- Prima manda ON - Riscaldamento – Valore di temperatura (quello configurato) – Velocità ventola (MED)
- Dopo 2 secondi invierà ON - Riscaldamento – Valore di temperatura (quello configurato) - Velocità ventola (ALTA)



IMPORTANTE: Prima di cambiare la temperatura di protezione sotto i 16°C, controllare se l'unità interna potrebbe funzionare a temperature interne sotto i 16° oppure verificare il tutto con l'ufficio tecnico del produttore del climatizzatore, per non creare danni all'apparecchio.

13 Riepilogo di stato a LED.

Secondo le diverse fasi in cui il dispositivo può lavorare, si prega di verificare qui sotto il riepilogo dello stato dei LED.

13.1 Stato del LED durante la configurazione del Wi-Fi.

Colore LED	Comportamento	Descrizione
Blu	Lampeggiante	Esecuzione connessione WPS (fino a 2 min)
Magenta	Lampeggiante	Errore di connessione WPS
Bianco	Lampeggiante	Identificazione dispositivo
Verde	Stabile	Non configurato
Verde	Lampeggiante	Controllo dei parametri di configurazione del dispositivo I (fino a 2 min)
Rosso	Lampeggiante	Collegamento al punto di accesso e al server (fino a 2 min)
Giallo	Lampeggiante	Download configurazione. Attendere (fino a 2 min)
Rosso - Verde	Alternato lampeggiante	Errore durante la connessione al punto di accesso o router. Riprovare e assicurarsi di aver inserito la password corretta.
Giallo - Verde	Alternato lampeggiante	Server non raggiunto. Verificare se c'è la connettività Internet sul punto di accesso o router.

13.2 Stato del LED durante la configurazione IR (in modalità di apprendimento).

Colore LED	Comportamento	Descrizione
Bianco	Stabile	In attesa che venga premuto il pulsante ON/OFF del telecomando (fino a 20 sec)
Verde	Lampeggiante	Il telecomando IR è stato collegato come previsto con il dispositivo
Rosso	Lampeggiante	Il telecomando a infrarossi non è stato collegato come previsto con il dispositivo

13.3 Stato del LED durante la modalità di funzionamento.

Colore LED	Comportamento	Descrizione
OFF		Dispositivo non alimentato o dispositivo funzionante e condizionatore spento.
Blu	Stabile	Unità interna accesa in modalità raffreddamento o deumidificazione
Rosso		Unità interna funzionante in modalità riscaldamento
Verde		Unità interna funzionante in modalità ventilazione.
Giallo		Unità interna funzionante in modalità Auto
Turchese		Unità interna funzionante in modalità antigelo
Blu		3 Lampeggi
Rosso	Comando ricevuto o inviato per la modalità riscaldamento	
Verde	Comando ricevuto o inviato per la modalità ventilazione	
Giallo	Comando ricevuto o inviato per la modalità Auto	
Turchese	Comando inviato per la modalità antigelo	
Rosso	Lampeggiante	Il dispositivo sta cercando di connettersi a Internet

14 Risoluzione dei problemi

1. Non è possibile collegare il dispositivo alla mia rete Wi-Fi

In caso di problemi di connessione del dispositivo alla rete Wi-Fi, si prega di visitare la sezione relativa alla connessione nella nostra pagina FAQ del sito per ottenere maggiori informazioni su possibili problemi e soluzioni.

<http://www.intesishome.com/support/faq/>

2. Modalità di apprendimento non funziona (LED lampeggia rosso dopo vari tentativi)

Se il dispositivo lampeggia in rosso dopo aver premuto il pulsante di accensione/spengimento dell'unità di climatizzazione durante la modalità di apprendimento, si prega di consultare la nostra lista di compatibilità.

www.intesishome.com/downloads/universal

3. Modalità apprendimento non sta progredendo (LED lampeggia solo in bianco)

Se il dispositivo lampeggia in bianco e non passa al rosso o verde o lampeggiante, controllare che il telecomando del condizionatore d'aria sia in posizione OFF prima di procedere con la fase di apprendimento.

Per qualsiasi altro problema, visitate il nostro sito di supporto.

<http://www.intesishome.com/support/faq/>

oppure scriveteci tramite il nostro modulo di contatto a

www.intesishome.com/contact/